

---

**NOTICE D'UTILISATION**

Lave-vaisselle

FR

DFI676GXXL/1

# Tables des matières

<b>Votre lave-vaisselle</b> .....	<b>3</b>	Si vous souhaitez ajouter de la vaisselle .....	26
Bienvenue dans la famille ASKO qui s'agrandit constamment ! .....	3	Si le lave-vaisselle est éteint en raison d'une panne de courant .....	26
<b>Consignes de sécurité</b> .....	<b>4</b>	Une fois le programme terminé .....	26
Activez la sécurité enfants (Kid Safe™) .....	5	Comment obtenir les meilleurs résultats de séchage .....	26
Installation .....	5	Déchargement du lave-vaisselle .....	26
Stockage hivernal / Transport .....	5	Tableau des programmes .....	27
Protection antidébordement .....	5	<b>Réglages</b> .....	<b>28</b>
Emballage .....	5	Ouverture du Menu Réglages du lave-vaisselle .....	28
Élimination .....	5	<b>Entretien et maintenance</b> .....	<b>32</b>
<b>Avant le premier lavage</b> .....	<b>7</b>	Rajoutez liquide rinçage .....	32
1. Dureté de l'eau .....	7	Rajoutez du sel .....	32
2. Réglages de base .....	8	Nettoyage des filtres .....	33
<b>Lavage plus écologique</b> .....	<b>11</b>	Nettoyage des bras et tubes gicleurs .....	34
Le lave-vaisselle économise de l'énergie et de l'eau .....	11	Nettoyez l'intérieur et l'extérieur du lave-vaisselle .....	36
<b>Chargement du lave-vaisselle</b> .....	<b>12</b>	Éliminez les blocages .....	36
Vaisselle fragile .....	12	<b>Dépannage</b> .....	<b>38</b>
Le chargement affecte les résultats .....	12	<b>Installation</b> .....	<b>45</b>
Les paniers du lave-vaisselle .....	13	Consignes de sécurité .....	45
Tiroir à couverts .....	13	Installation .....	45
Panier supérieur .....	14	Branchement à la canalisation des eaux usées .....	46
Panier du milieu .....	15	Branchement à l'arrivée d'eau .....	46
Panier inférieur .....	17	Raccordement électrique .....	47
Panier à couverts .....	18	<b>Service après-vente</b> .....	<b>48</b>
<b>Utilisation du lave-vaisselle</b> .....	<b>20</b>	Informations sur votre produit .....	48
Ajoutez le détergent .....	20	Contactez le service après-vente. ....	48
Interrupteur Marche/Arrêt .....	22	<b>Données techniques et performances énergétiques</b> .....	<b>49</b>
Sélectionnez un programme .....	22	Données techniques .....	49
Sélectionnez un mode de programme .....	24	Informations pour les consommateurs .....	49
Sélection des options .....	24	Informations pour le laboratoire d'essais .....	49
Démarrage du lave-vaisselle .....	25		
Temps restant .....	25		
Voyant d'état (Status Light™) .....	25		
Arrêt ou modification d'un programme .....	25		

## Bienvenue dans la famille ASKO qui s'agrandit constamment !

Nous sommes fiers de nos appareils. Nous souhaitons qu'ils contribuent à construire un monde meilleur et à améliorer votre qualité de vie et celle de vos proches. Nous espérons que vous apprécierez cet appareil et qu'il vous apportera une aide de toute fiabilité pendant de nombreuses années.

Veillez lire le mode d'emploi avant l'utilisation. Il inclut des conseils généraux, des informations sur les réglages que vous pouvez réaliser et des instructions pour entretenir au mieux votre appareil.

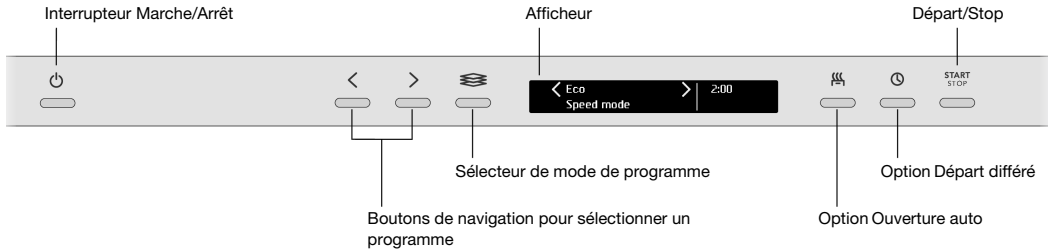

Installez le lave-vaisselle, voir le chapitre Installation. Puis ouvrez la porte et appuyez sur l'interrupteur Marche/Arrêt pour commencer à utiliser la machine.

« **Welcome to your new ASKO. This is a first time set up.** » apparaît sur l'afficheur la première fois que le lave-vaisselle est allumé. Il est important que vous choisissiez les bons réglages pour obtenir de bons résultats de lavage de la vaisselle. Voir la page 7.

## Consignes de sécurité

- Lisez attentivement le mode d'emploi et conservez-le en lieu sûr !
- Nombre de couverts standards : 17
- N'utilisez jamais le lave-vaisselle pour un usage autre que ceux spécifiés dans ce mode d'emploi.
- Ne chargez pas la porte ou les paniers du lave-vaisselle avec autre chose que de la vaisselle.
- Ne laissez jamais la porte du lave-vaisselle ouverte, car quelqu'un pourrait trébucher dessus.
- Utilisez uniquement du détergent pour lave-vaisselle !
- Cette machine peut être utilisée par des enfants à partir de 8 ans et des personnes aux capacités physiques ou mentales réduites, souffrant de pertes de mémoire ou des personnes manquant d'expérience et de connaissances. Ces personnes doivent utiliser la machine sous surveillance ou disposer d'instructions appropriées sur la manière de l'utiliser et comprendre les éventuels risques encourus. Le nettoyage de la machine ne doit pas être effectué par des enfants sans surveillance.
- Le remplacement de câbles électriques endommagés doit être confié à un électricien qualifié.
- Utilisez uniquement le lave-vaisselle pour nettoyer la vaisselle dans des environnements de type ménager. Tout autre usage est interdit.
- Ne placez jamais de la vaisselle contenant des résidus de solvant dans le lave-vaisselle, car cela présenterait des risques d'explosion. Ne mettez pas non plus au lave-vaisselle des plats contenant des cendres, de la cire ou des lubrifiants.
- Surveillez les enfants. Ne les laissez pas utiliser le lave-vaisselle ou jouer avec. Soyez particulièrement vigilant lorsque la porte est ouverte car il peut rester du détergent à l'intérieur ! Démarrez toujours le lave-vaisselle immédiatement après avoir ajouté le détergent.

## ATTENTION !

Les couteaux et autres objets pointus doivent être pointés vers le bas dans le panier à couverts ou posés à l'horizontale dans les autres paniers.

## ATTENTION !

Les enfants doivent être surveillés : le détergent pour lave-vaisselle est corrosif !

## Activez la sécurité enfants (Kid Safe™)

Vous pouvez activer la sécurité enfants (verrouillage des touches) pour empêcher les enfants de faire fonctionner le lave-vaisselle. Voir le chapitre Réglages.

## Installation

Voir le chapitre Installation.

## Stockage hivernal / Transport

Entreposez le lave-vaisselle dans un lieu non exposé au gel et évitez les transports prolongés par temps très froid. Transportez le lave-vaisselle à la verticale ou à plat sur le dos.

Avant de transporter un lave-vaisselle usagé, toute l'eau doit être pompée et évacuée de la machine. Lancez le programme Prérinçage.

## Protection antidébordement

La protection antidébordement commence à pomper l'eau hors de la machine et coupe l'arrivée d'eau si le niveau d'eau dans le lave-vaisselle dépasse la norme. Si la protection antidébordement est déclenchée, Trop d'eau admise apparaît sur l'écran. Coupez l'arrivée d'eau et contactez le service après-vente le plus proche.

## Emballage

L'emballage extérieur protège le produit pendant le transport. Le matériau d'emballage est recyclable. Séparez les différents matériaux d'emballage pour réduire l'utilisation des matières premières et les déchets. Votre concessionnaire peut récupérer l'emballage pour le recycler ou vous diriger vers le centre de recyclage le plus proche. L'emballage est composé des éléments suivants :

- Carton ondulé fabriqué jusqu'à 100 % en matières recyclées.
- Polystyrène expansé (EPS) sans chlore ou fluor ajouté.
- Supports en bois non traité.
- Plastique de protection en polyéthylène (PE).

## Élimination

Le lave-vaisselle est fabriqué et marqué en vue d'un recyclage.

# Consignes de sécurité

Lorsque le lave-vaisselle arrive au terme de sa durée de vie utile, il doit être rendu hors d'usage avant mise au rebut. Tirez le câble d'alimentation et coupez-le aussi court que possible.

Contactez les autorités locales pour connaître le lieu et la méthode de recyclage adéquats pour le lave-vaisselle.

## 1. Dureté de l'eau

Pour de bons résultats de lavage, le lave-vaisselle doit fonctionner avec de l'eau douce (eau contenant peu de minéraux). L'eau calcaire laisse un dépôt blanc sur la vaisselle et le lave-vaisselle.

### Contrôle de la dureté de l'eau

La dureté de l'eau est indiquée en degré allemand (°dH) ou en degré français (°fH).

Si la dureté de l'eau d'alimentation est supérieure à 6 °dH (9 °fH), l'eau doit être adoucie. Ce processus est effectué automatiquement par l'adoucisseur d'eau intégré. Pour que l'adoucisseur fonctionne au maximum de ses capacités, il doit être ajusté en fonction de la dureté de l'eau d'alimentation. Une fois que vous avez réglé l'adoucisseur d'eau, utilisez les doses de détergent et de liquide de rinçage adaptées à l'eau douce.

Vérifiez la dureté de l'eau auprès de votre réseau de distribution.

Notez la dureté de l'eau : \_\_\_\_\_

Degré allemand de dureté de l'eau	Degré français de dureté de l'eau	Réglage recommandé
0-5°dH	0-9°fH	0
6-8°dH	10-14°fH	1
9-11°dH	15-20°fH	2
12-14°dH	21-25°fH	3
15-19°dH	26-34°fH	4
22-24°dH	35-43°fH	5
25-29°dH	44-52°fH	6
30-39°dH	53-70°fH	7
40-49°dH	71-88°fH	8
50°dH	89°fH	9

Si la dureté de l'eau dépasse 50 °dH (89 °fH), nous recommandons de brancher un adoucisseur d'eau externe.

### Augmentation de la consommation pendant la régénération

L'adoucisseur d'eau intégré du lave-vaisselle est régulièrement régénéré afin de conserver sa fonction. La régénération prolonge le programme de lavage et augmente la consommation d'énergie et d'eau. La fréquence de régénération de l'adoucisseur d'eau du lave-vaisselle dépend du réglage sélectionné.

Exemple : si le programme Eco est exécuté avec une dureté de l'eau de 14 °dH (25 °fH), l'adoucisseur d'eau est régénéré à intervalles réguliers (après 7 cycles de lavage), la consommation d'énergie augmente de 0,015 kWh, la consommation d'eau augmente de 2,3 litres et la durée du programme est prolongée de 3 minutes. La régénération est effectuée pendant le lavage principal du programme.

# Avant le premier lavage

## ATTENTION !

L'eau calcaire laisse un dépôt blanc sur la vaisselle et à l'intérieur du lave-vaisselle. Il est donc important que vous sélectionniez le réglage correct pour l'adoucisseur d'eau ! Voir Dureté de l'eau.

N'utilisez jamais le lave-vaisselle avec un compartiment à sel vide si la dureté de l'eau d'alimentation dépasse 6 °dH (9 °fH).

## 2. Réglages de base

Ouvrez la porte et appuyez sur l'interrupteur Marche/Arrêt.

« **Welcome to your new ASKO. This is a first time set up.** » apparaît sur l'afficheur. Il est important que vous choisissiez les bons réglages pour obtenir de bons résultats de lavage de la vaisselle.

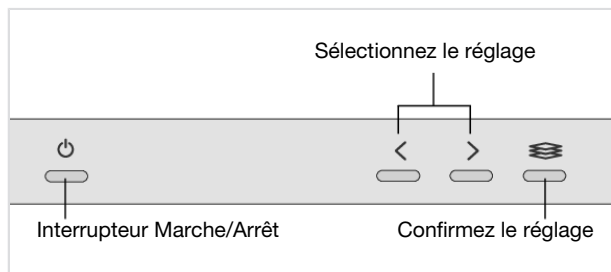

### Réglages

Sélectionnez la langue d'affichage.

#### 1. **Liquide rinçage** 0/1/2/3/4/5/TAB

Le séchage est plus rapide et le résultat meilleur si vous utilisez un produit de rinçage. Vous pourrez également obtenir un meilleur résultat de lavage de la vaisselle et des plats impeccables et sans taches.

Sélectionnez le dosage du produit de rinçage. Le distributeur de liquide de rinçage peut être réglé entre 0 (Désactivé) et 5 (Dosage élevé).

Quand un détergent Tout-en-1 contenant un produit de rinçage est utilisé, vous pouvez activer le réglage TAB. Pour plus d'informations sur le détergent Tout-en-1, consultez le chapitre Utilisation du lave-vaisselle.

*Présélectionné à l'usine : 5*



## 🚰 Rajoutez liquide rinçage

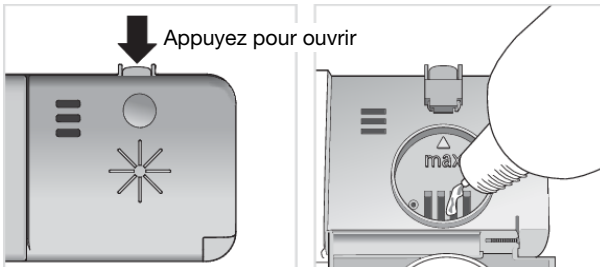

1. Ouvrez le couvercle du compartiment du liquide de rinçage.
2. Ajoutez avec précaution du produit de rinçage jusqu'au niveau portant la marque **max**.
3. Essuyez les éventuelles éclaboussures de liquide de rinçage autour du compartiment.
4. Fermez solidement le couvercle.

## 2. Dureté de l'eau 0/1/2/3/4/5/6/7/8/9

Ajustement de l'adoucisseur d'eau. Sélectionnez un réglage en fonction de la dureté de l'eau d'alimentation. Il est important que ce réglage soit correct !

N'oubliez pas de mettre du sel dans le compartiment à sel après avoir réglé l'adoucisseur d'eau entre 1 - 9.

*Si la dureté de l'eau d'alimentation est inférieure à 6°dH (9°FH), sélectionnez 0. L'adoucisseur d'eau est désactivé et le sel n'est pas nécessaire.*

*Présélectionné à l'usine : 4*

## ★ Rajoutez du sel

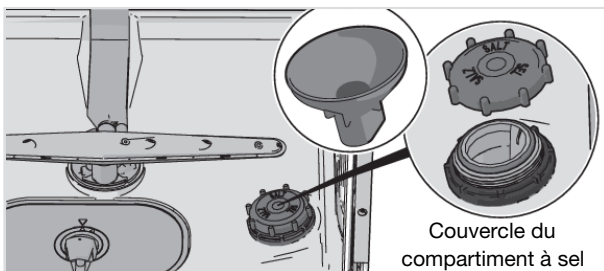

1. Dévissez le couvercle du compartiment à sel.
2. Placez l'entonnoir livré avec le lave-vaisselle dans l'orifice de remplissage du compartiment de sel. Versez d'abord environ 1 l d'eau.
3. Ajoutez ensuite le sel, au maximum 630 grammes, jusqu'à ce que le compartiment soit plein. Utilisez du gros sel ou du sel spécial lave-vaisselle.
4. Essuyez l'excédent de sel afin de pouvoir revisser fermement le bouchon.

# Avant le premier lavage

*Suite du tableau de la page précédente*

## **★ Rajoutez du sel**

Pour éviter le risque de taches de rouille, lancez un programme de lavage immédiatement après avoir ajouté du sel.

*Pour changer le réglage sélectionné, consultez le chapitre Réglages.*

## Le lave-vaisselle économise de l'énergie et de l'eau

Lors de l'utilisation du lave-vaisselle dans une résidence, la consommation d'énergie et d'eau est généralement moindre que pour le lavage de la vaisselle à la main .

### **Ne rincez pas à l'eau courante**

Ne rincez pas la vaisselle sous le robinet car cela augmente la consommation d'énergie et d'eau. Éliminez simplement un maximum de restes de nourriture avant de charger le lave-vaisselle.

### **Choisissez un détergent vert**

Lisez la déclaration relative à la protection de l'environnement sur l'emballage !

Une quantité excessive de détergent, de produit de rinçage et de sel peut nuire à l'efficacité du lavage et entraîne également un impact plus important sur l'environnement.

### **Utilisez le lave-vaisselle lorsqu'il est complètement chargé**

Économisez de l'énergie et de l'eau en attendant que le lave-vaisselle soit plein avant de lancer un programme (voir le nombre de couverts standard). Utilisez le programme Prérinçage pour rincer la vaisselle en cas d'odeurs désagréables.

### **Utilisez des programmes à basse température**

Si la vaisselle n'est pas très sale, vous pouvez choisir un programme utilisant une température plus basse.

### **Sélectionnez le programme de lavage – Eco**

Ce programme est approprié pour le lavage de vaisselle normalement sale et présente la meilleure efficacité en termes de consommation combinée d'énergie et d'eau. Ce programme est utilisé pour évaluer la conformité à la législation de l'UE concernant l'écoconception.

Le programme de lavage est conçu pour laver avec efficacité en utilisant aussi peu d'énergie et d'eau que possible. Le programme lave à basse température pendant un long moment.

### **Sélectionnez un mode de programme – Mode Vert**

Le lave-vaisselle comporte différents modes de programme. Pour économiser de l'énergie et de l'eau, utilisez Mode Vert. (Disponible avec : Universel)

### **Sélectionnez l'option – Ouverture auto**

Vous obtiendrez un programme de lavage plus court et de meilleurs résultats de séchage si vous utilisez l'option Ouverture auto qui ouvre automatiquement la porte du lave-vaisselle. Attendez que le lave-vaisselle indique que le programme est terminé et que la vaisselle a refroidi avant de décharger le lave-vaisselle.

### **Raccordez à l'arrivée d'eau froide**

Branchez le lave-vaisselle sur l'arrivée d'eau froide si le bâtiment est chauffé au fioul, à l'électricité ou au gaz.

### **Branchement à l'arrivée d'eau chaude**

Branchez le lave-vaisselle sur l'arrivée d'eau chaude (max. 70 °C) si le bâtiment utilise un chauffage écoénergétique tel que le chauffage urbain, l'énergie solaire ou géothermique. Un raccordement à l'eau chaude réduit la durée du programme et la consommation d'électricité.

## REMARQUE

Ne dépassez pas la température autorisée de l'arrivée d'eau. Certains matériaux utilisés dans certains ustensiles de cuisson ne peuvent pas résister à une forte chaleur.

# Chargement du lave-vaisselle

## Vaisselle fragile

Certains ustensiles ne sont pas lavables au lave-vaisselle. Il peut y avoir plusieurs raisons à cela. Certains matériaux ne peuvent supporter une chaleur trop intense, d'autres risquent d'être endommagés par le détergent.

Faites preuve de prudence avec, par exemple, les objets faits à la main, les décorations fragiles, le cristal/la verrerie, les objets en argent, cuivre, étain, aluminium, bois et plastique. Recherchez le marquage « Lavable en lave-vaisselle ».

### Décorations fragiles

La porcelaine ornée de décorations sur le vernis (qui sont rugueuses au toucher) ne doit pas être lavée au lave-vaisselle.

### Cristal/Verre

Lavez les objets fragiles en cristal/verre, comme le cristal d'Orrefors, en utilisant le programme de lavage doux Verres cristal. N'oubliez pas d'utiliser une petite quantité de détergent et de placer les objets de sorte qu'ils ne risquent pas de se toucher pendant le lavage.

Le séchage est plus rapide et le résultat meilleur si vous utilisez un produit de rinçage. Vous pourrez également obtenir un meilleur résultat de lavage de la vaisselle et des plats impeccables et sans taches.

*Les objets en verre peints à la main, ainsi que les objets anciens et très fragiles, ne doivent pas être lavés dans un lave-vaisselle.*

### Argent

Les objets en argent et en acier inoxydable ne doivent pas s'entrechoquer car l'argent risque de se décolorer.

### Aluminium

L'aluminium risque de se ternir si vous le lavez au lave-vaisselle. Toutefois, les ustensiles en aluminium de bonne qualité peuvent passer au lave-vaisselle, même s'ils se ternissent légèrement.

### Couverts avec manches collés

Certains types de colle ne sont pas compatibles avec le lave-vaisselle. Les manches risquent alors de se décoller.

## Le chargement affecte les résultats

Chargez soigneusement la vaisselle afin d'obtenir les meilleurs résultats de lavage et de séchage avec une consommation minimale d'énergie et d'eau. Donnez à votre lave-vaisselle les meilleures conditions possibles pour atteindre et laver toutes les surfaces et pour sécher la vaisselle aussi efficacement que possible.

- Toutes les surfaces sales doivent être orientées vers l'intérieur et vers le bas !
- Ne placez pas les plats les uns sur les autres ou les uns dans les autres.
- Placez les articles incurvés, tels que les tasses, de sorte que l'eau de rinçage puisse s'écouler. Cela est également important pour les objets en plastique.
- Vérifiez que les petits objets ne risquent pas de tomber à travers le panier du lave-vaisselle ; placez-les dans le tiroir à couverts.

## REMARQUE

Vérifiez que les bras gicleurs peuvent tourner.

## Les paniers du lave-vaisselle

Le lave-vaisselle est équipé d'un tiroir à couverts, d'un panier supérieur, d'un panier du milieu et d'un panier inférieur avec panier à couverts.

*L'apparence des paniers peut varier en fonction de la configuration du lave-vaisselle.*

## Tiroir à couverts

Le tiroir à couverts peut accueillir les couteaux, les louches, les fouets, la coutellerie de service et des objets similaires.

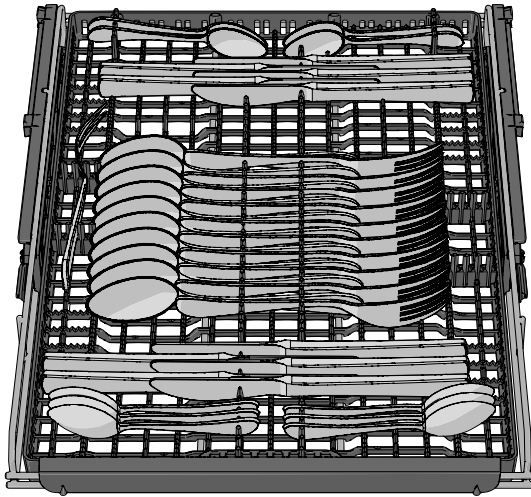

### **Élévation du tiroir à couverts**

1. Sortez le tiroir à couverts.
2. Tirez vers l'avant les deux poignées de verrouillage situées de chaque côté pour monter le tiroir à couverts.

### **Abaissement du tiroir à couverts**

1. Vérifiez que le panier supérieur est sur la position basse.
2. Sortez le tiroir à couverts.
3. Glissez les deux poignées de verrouillage, situées de chaque côté, vers le bas et vers l'arrière pour abaisser le tiroir à couverts.

# Chargement du lave-vaisselle

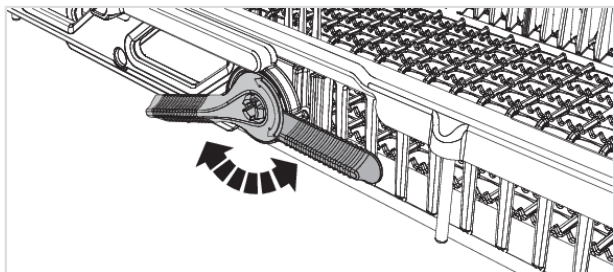

## Panier supérieur

Placez les verres, les tasses, les bols, les petites assiettes et les soucoupes dans le panier supérieur. Toutes les surfaces sales doivent être orientées vers l'intérieur et vers le bas ! Placez les verres à vin sur le support pour verres à vin et les couteaux dans le porte-couteaux sur la droite.

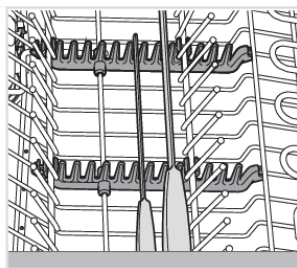
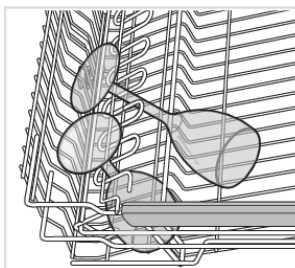
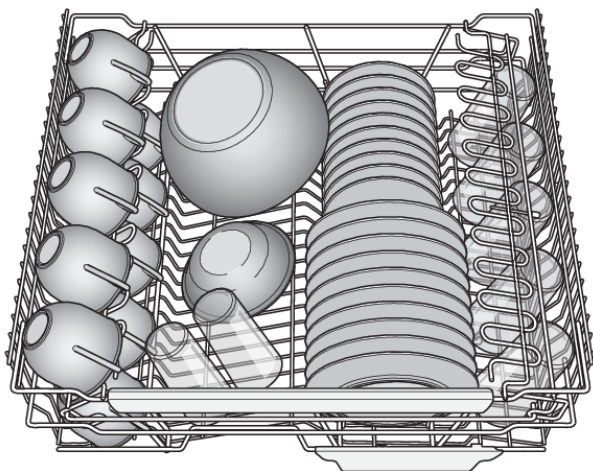

### Picots rabattables

Vous pouvez rabattre ou relever les picots rabattables afin de faciliter le chargement de casseroles, saladiers et verres. Libérez les picots en poussant le loquet vers l'intérieur avant d'ajuster leur position.

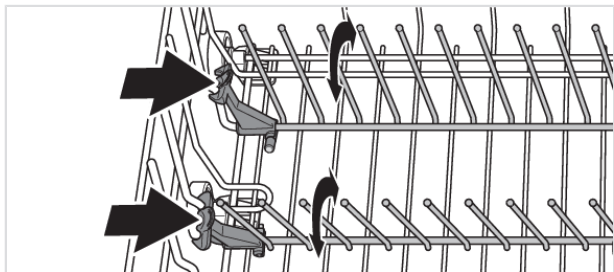

## Élévation du panier supérieur

1. Sortez le panier supérieur.
2. Saisissez les côtés du panier supérieur des deux mains et soulevez-le.

## Abaissement du panier supérieur

1. Sortez le panier supérieur.
2. Tirez sur les deux poignées de verrouillage situées de part et d'autre du panier supérieur pour l'abaisser.

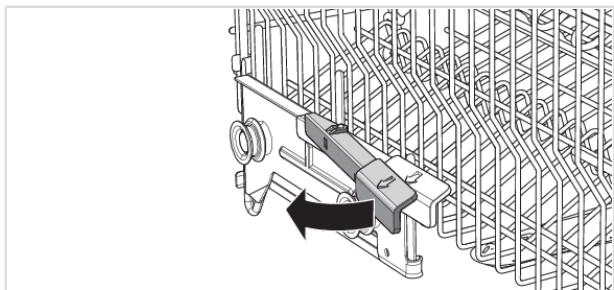

## Panier du milieu

Le panier du milieu avec tube gicleur convient aux objets de faible hauteur.

Le panier à ustensiles du panier du milieu offre de l'espace pour les louches, fouets, couverts de service et objets similaires.

# Chargement du lave-vaisselle

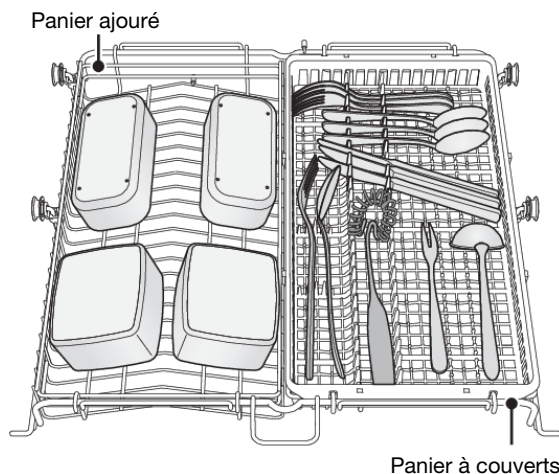

## Lavage d'objets volumineux

Les deux compartiments situés dans le panier du milieu peuvent être retirés. L'ensemble du panier du milieu peut également être retiré pour créer de l'espace entre les paniers supérieur et inférieur afin de laver des objets plus volumineux.

## Accessoire

Achetez un panier métallique supplémentaire avec les tuyaux gicleurs pour votre panier du milieu. Ce panier métallique supplémentaire dans le panier du milieu vous permet de laver plus d'objets bas, tels que des verres, des tasses ou des bols. Cet accessoire est disponible chez le vendeur du lave-vaisselle.

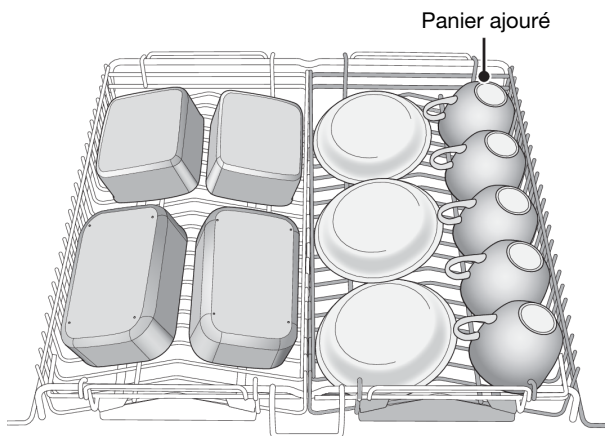



## Panier inférieur

Placez dans le panier inférieur : les assiettes, les plats à four et plats de service, les casseroles et les couverts rangés dans le panier à couverts.

Placez les casseroles et les poêles dans la partie arrière droite du panier inférieur afin de maximiser les performances de lavage des deux embouts pulvérisateurs arrière (WideSpray™) qui sont adaptés à ce type de vaisselle.

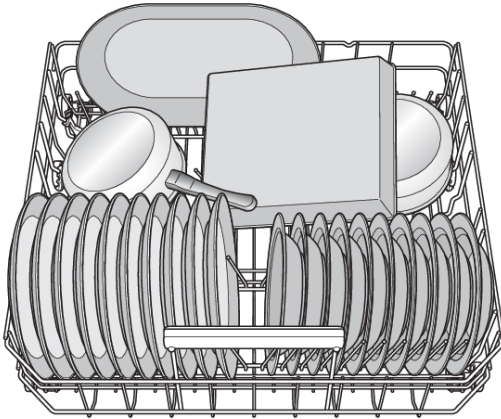

## Picots rabattables

Pour laver des casseroles, abaissez les picots rabattables (supports à assiettes). Libérez les picots en poussant le loquet vers l'intérieur avant d'ajuster leur position. Dans la partie arrière droite du panier inférieur, la moitié des picots rabattables peut être repliée lors du lavage, par exemple, d'un plat en grès ou d'une casserole profonde.

## Support pour vases et bouteilles

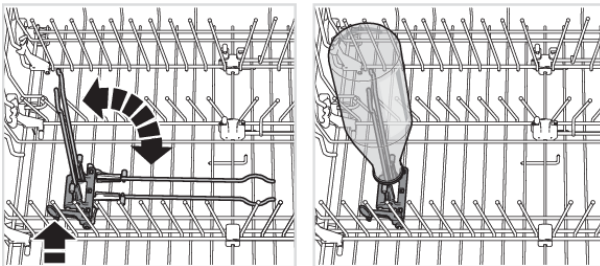

## Lavage des grandes assiettes

Déplacez les picots rabattables et leurs fixations pour augmenter la distance entre les rangées de picots et adapter le panier inférieur aux assiettes d'un diamètre supérieur à 25 cm.

# Chargement du lave-vaisselle

## Accessoire

Achetez un support pour verres à vin pouvant recevoir six verres <sup>1)</sup> à vin hauts. Le support pour verres à vin est conçu pour garantir des résultats de lavage et de séchage optimaux avec des verres à vin hauts. Le support pour verres à vin se place dans la section arrière du panier inférieur. Cet accessoire est disponible chez le vendeur du lave-vaisselle.

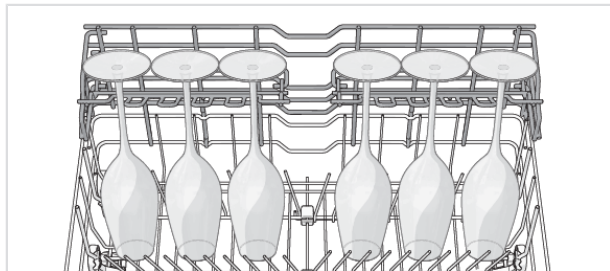

## Panier à couverts

Placez les couverts manches tournés vers le bas, à l'exception des couteaux et espacez-les autant que possible. Vérifiez que les cuillères ne soient pas collées entre elles.

Il est recommandé de placer le panier à couverts au milieu et à l'avant du panier inférieur afin de maximiser les performances de lavage de l'embout pulvérisateur (Power Zone Cutlery™) destiné exclusivement au panier à couverts.

## ATTENTION !

Les couteaux et autres objets pointus doivent être pointés vers le bas dans le panier à couverts ou posés à l'horizontale dans les autres paniers.

## Partie rabattable pour petits articles

Le panier à couverts est doté d'une section rabattable au milieu pour les petits objets, ou les petites tiges, comme les accessoires de fouet électrique.

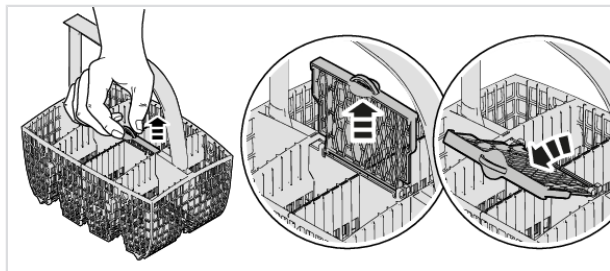

<sup>1)</sup> Hauteur : max. 25 cm. Diamètre: max. 7,5 cm

## Accessoire

Achetez un panier à couteaux supplémentaire. Le panier à couteaux supplémentaire est flexible et peut être démonté et attaché au panier inférieur ou au grand panier à couteaux pour composer un panier à couteaux encore plus grand. Cet accessoire est disponible chez le vendeur du lave-vaisselle.

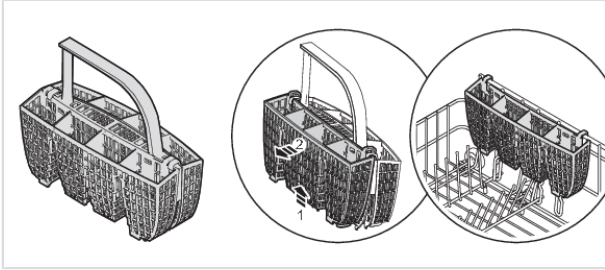

# Utilisation du lave-vaisselle

## Ajoutez le détergent

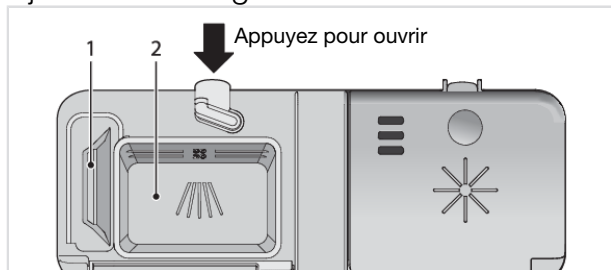

1. Compartiment à détergent de prélavage
2. Compartiment à détergent de lavage

La quantité de détergent varie selon la dureté de l'eau.

Suivez les instructions figurant sur l'emballage du détergent. Ce lave-vaisselle est équipé d'un adoucisseur d'eau. Il convient donc d'utiliser des doses de détergent et de produit de rinçage adaptées à l'eau douce.

Une quantité excessive de détergent peut nuire à l'efficacité du lavage et entraîne également un impact plus important sur l'environnement.

Le compartiment à détergent doit être sec quand vous ajoutez le détergent. Il y a un compartiment pour le prélavage et un autre pour le lavage principal. Si vous utilisez des détergents pour lave-vaisselle en poudre et liquides, ajoutez une petite quantité de détergent dans le compartiment de prélavage. Contactez le fabricant du détergent si vous avez des questions sur le détergent.

### REMARQUE

Utilisez uniquement du détergent pour lave-vaisselle ! N'utilisez pas de lessive liquide pour le linge car la mousse qui se forme empêche le lave-vaisselle de fonctionner correctement.

### Tablettes pour lave-vaisselle

En cas de difficulté à fermer le couvercle du distributeur, coupez la tablette en deux. Le détergent risque de ne pas être libéré correctement si le couvercle est trop serré et ne s'ouvre pas correctement.

### REMARQUE

Les tablettes pour lave-vaisselle ne sont pas recommandées pour les programmes courts (moins de 75 minutes). Utilisez de préférence du détergent pour lave-vaisselle en poudre ou liquide.

### Détergent Tout-en-1

Il existe de nombreux types de détergents Tout-en-1 sur le marché. Lisez attentivement les instructions de ces produits.

Lorsque vous utilisez un détergent Tout-en-1 qui contient un produit de rinçage, vous pouvez activer le réglage TAB. Notez que le compartiment de sel doit être rempli de sel.

## REMARQUE

Les meilleurs résultats de lavage et de séchage sont obtenus en utilisant un détergent normal pour lave-vaisselle avec un produit de rinçage et du sel distribués séparément.

# Utilisation du lave-vaisselle

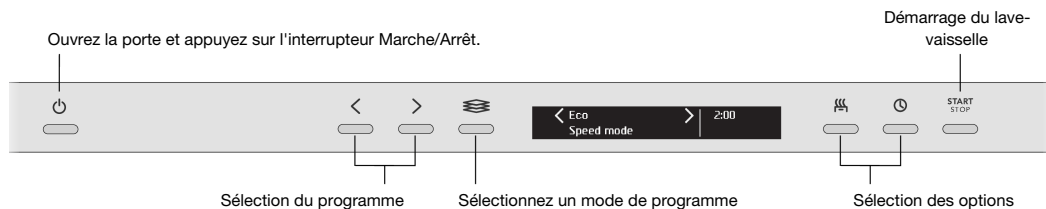

## Interrupteur Marche/Arrêt

Ouvrez la porte et appuyez sur l'interrupteur Marche/Arrêt. Ouvrez le robinet d'eau s'il est fermé.

## Sélectionnez un programme

Eco est toujours présélectionné. Pour sélectionner un autre programme, appuyez sur la touche de navigation < ou > jusqu'à ce que le programme souhaité apparaisse sur l'afficheur.

Choisissez un programme convenant au type de vaisselle et à son degré de salissure.

### **Eco**

Ce programme est approprié pour le lavage de vaisselle normalement sale et présente la meilleure efficacité en termes de consommation combinée d'énergie et d'eau. Ce programme est utilisé pour évaluer la conformité à la législation de l'UE concernant l'écoconception.

Vous pouvez lire de plus amples informations sur le lavage plus écologique au chapitre Lavage plus écologique.

### **Auto**

Le lave-vaisselle détecte le degré de salissure de la vaisselle et ajuste la consommation d'eau et la température en conséquence. Lorsque la machine vient d'être installée, le programme doit être utilisé cinq fois avant d'être parfaitement adapté et de produire le meilleur résultat.

### **Universel**

Un programme efficace pour l'usage quotidien et qui permet d'éliminer les restes légèrement deséchés. (Ce programme n'est pas destiné aux aliments brûlés, par exemple dans les plats à four.)

### **Durée programmée**

Le programme s'adapte à la durée spécifiée ou à l'heure de fin programmée. Avec ce programme, il est important de choisir une durée de lavage adaptée au degré de salissure de la vaisselle.

0:15-0:45                    Vaisselle légèrement sale

1:00-1:30                   Vaisselle normalement sale

2:00-2:30                   Vaisselle très sale

Appuyez sur le bouton de l'option  pour régler la durée du programme souhaitée.

## Prérinçage

Permet de rincer la vaisselle en attendant que le lave-vaisselle soit complètement chargé.

## Plastique

Programme destiné au lavage des objets en plastique pouvant passer au lave-vaisselle. Ce programme possède un cycle de séchage particulièrement long. Il est également possible de laver de la porcelaine et des verres.

## Hygiène

Ce programme est idéal en cas d'exigences élevées en matière d'hygiène, par exemple, pour les biberons et les planches à découper. La température est élevée à la fois pour le lavage principal et pour le rinçage final.

## Verres cristal

Un programme de lavage doux à basse température pour le lavage d'objets fragiles en cristal/verre, comme le verre cristal d'Orrefors. N'oubliez pas d'utiliser une petite quantité de détergent et de placer les objets de sorte qu'ils ne risquent pas de se toucher pendant le lavage. Voir également Vaisselle fragile dans le chapitre Chargement du lave-vaisselle. Les objets en porcelaine qui viennent juste d'être utilisés et sans restes séchés peuvent aussi être lavés avec ce programme.

## Préchauffé (30 min + 20 min)

Un programme de lavage avec une phase de préchauffage (l'eau est chauffée pendant 30 min) et une phase de lavage (la vaisselle est lavée pendant 20 min). Ce programme est conçu pour vous offrir un cycle de lavage rapide pouvant être lancé dans les 180 minutes qui suivent la fin de la phase de préchauffage.

Vous pouvez charger la vaisselle pendant la phase de préchauffage. Ce programme n'est pas destiné à la vaisselle comportant des résidus desséchés. N'oubliez pas d'éliminer un maximum de restes de nourriture avant de charger le lave-vaisselle.

Étape 1 : pour démarrer la phase de préchauffage, appuyez sur Start/Stop. Fermez la porte. (Les bras gicleurs tournent et le voyant d'état est allumé en rouge pendant le préchauffage de l'eau.) Attendez que le voyant d'état devienne bleu. Lorsque vous ouvrez la porte, l'afficheur indique « Phase de préchauffage terminée », ce qui signifie que la phase de lavage peut être lancée dans les 180 minutes.

Étape 2 : pour lancer la phase de lavage, appuyez sur Start/Stop.

## Autonettoyage

Programme d'autonettoyage pour le nettoyage hygiénique de la cuve du lave-vaisselle, des bras gicleurs et des tuyaux gicleurs.

Ce programme peut être exécuté (sans vaisselle dans la machine) en utilisant un détergent normal pour lave-vaisselle ou de l'acide citrique. Des nettoyants spéciaux pour lave-vaisselle sont aussi disponibles sur le marché. Pour l'élimination des dépôts de tartre, voir Cuve du lave-vaisselle dans le chapitre Entretien et maintenance.

## 1/2 charge Haut

Il est possible d'utiliser ce programme pour laver uniquement des tasses et des verres placés dans le panier supérieur. Il est possible de placer également de la vaisselle peu sale dans le panier inférieur.

## 1/2 charge Bas

Il est possible d'utiliser ce programme pour laver uniquement des assiettes et des couverts placés dans le panier inférieur. Il est possible de placer également de la vaisselle peu sale dans le panier supérieur.

# Utilisation du lave-vaisselle



## Sélectionnez un mode de programme

Pour sélectionner un mode de programme, appuyez sur le sélecteur de mode programme jusqu'à ce que le mode souhaité apparaisse sur l'afficheur. Les modes de programme disponibles varient selon les programmes.

### **Mode Vert**

Le lave-vaisselle utilise moins d'énergie et d'eau. La durée du programme est prolongée.

### **Mode Vitesse**

La durée du programme est écourtée, mais le lave-vaisselle utilise plus d'énergie.

### **Mode Nuit**

Niveau de bruit plus bas pendant le programme de lavage. La durée du programme est prolongée.

### **Mode Intensif**

La température plus élevée dissout la graisse sur la vaisselle très sale, mais le lave-vaisselle consomme plus d'énergie et d'eau. La durée du programme est prolongée.

## Sélection des options

Pour sélectionner une option, appuyez sur le bouton des options jusqu'à ce que l'option souhaitée apparaisse sur l'afficheur. Les options disponibles varient selon les programmes.



### **Ouverture auto<sup>2)</sup>**

La porte du lave-vaisselle s'ouvre automatiquement, ce qui écourt la durée du programme et permet d'obtenir de meilleurs résultats de séchage. Attendez que le lave-vaisselle indique que le programme est terminé et que la vaisselle a refroidi avant de décharger le lave-vaisselle.

La durée de séchage pour l'option Ouverture auto varie d'un programme à l'autre.

## REMARQUE

Pour obtenir des résultats de séchage optimaux, ne fermez pas la porte avant que la phase de séchage soit terminée et que la machine se soit arrêtée automatiquement.



## ATTENTION !

La porte du lave-vaisselle ne doit pas être bloquée ou fermée lorsqu'elle s'ouvre automatiquement. Ceci risquerait d'endommager le verrou de la porte. Attendez au moins 5 minutes avant de fermer la porte.



### **Départ différé**

Lorsque vous sélectionnez Départ différé, le lave-vaisselle démarre 1-24 heures après que vous avez appuyé sur le bouton Start/Stop et fermé la porte.

1. Appuyez une seule fois sur le bouton pour activer Départ différé. Appuyez plusieurs fois sur le bouton, ou maintenez-le enfoncé, pour définir le nombre d'heures au bout duquel le programme devra démarrer.

<sup>2)</sup> L'option Ouverture auto est présélectionnée pour certains programmes.



2. Appuyez sur Start/Stop et fermez la porte. Le compte à rebours commence et le lave-vaisselle démarre lorsqu'il est arrivé à son terme.

Si vous souhaitez annuler l'option Départ différé, ouvrez la porte, puis appuyez sur Start/Stop pendant trois secondes.

## **START** **STOP** Démarrage du lave-vaisselle

Appuyez sur Start/Stop jusqu'à ce l'afficheur indique « Départ prog, fermez porte ». Cela indique que le lave-vaisselle est prêt à démarrer. Fermez la porte correctement sinon le lave-vaisselle ne démarrera pas.

Si vous ne lancez pas un programme ou si vous ne fermez pas la porte dans les 2 minutes suivant la dernière pression sur un bouton, la machine s'éteint.

## Temps restant

Une fois que vous avez choisi un programme, un mode de programme et des options, le temps du programme lors de la dernière utilisation est affiché.

## Voyant d'état (Status Light™)

Le voyant d'état en bas du lave-vaisselle fournit des informations en utilisant 3 couleurs différentes.

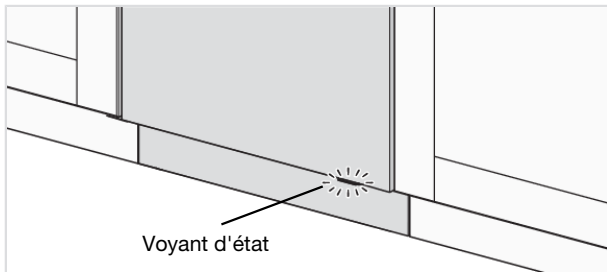

### **Bleu - Chargement supplémentaire possible**

Le programme a démarré, mais il est encore possible d'ajouter de la vaisselle.

### **Rouge - Chargement supplémentaire impossible**

Il ne faut plus ajouter de vaisselle (risque de résultat de lavage médiocre).

*Un voyant clignotant indique que la porte a été ouverte pendant qu'un programme était en cours. S'il clignote lorsque la porte est fermée, une erreur s'est produite. Voir le chapitre Dépannage.*

### **Vert - Déchargez**

Le programme de lavage est terminé. Le voyant d'état reste allumé pendant 15 minutes.

## Arrêt ou modification d'un programme

Pour changer de programme après le démarrage du lave-vaisselle, ouvrez la porte, puis appuyez sur le bouton Start/Stop et maintenez-le enfoncé pendant trois secondes. Ajoutez du détergent si le couvercle du distributeur de détergent s'est ouvert. Choisissez ensuite un nouveau programme, appuyez sur Start/Stop et fermez la porte.

# Utilisation du lave-vaisselle

## Si vous souhaitez ajouter de la vaisselle

Ouvrez la porte. Le lave-vaisselle s'arrête automatiquement. Ajoutez la vaisselle et fermez la porte. Après un instant, le lave-vaisselle poursuit le programme.

## Si le lave-vaisselle est éteint en raison d'une panne de courant

Si le programme de lavage ne s'est pas terminé, le programme interrompu se poursuit lorsque l'électricité est rétablie.

### REMARQUE

Pendant le séchage, le programme s'interrompt si l'électricité est coupée ou si la porte reste ouverte plus de 2 minutes.

## Une fois le programme terminé

La fin du programme est indiquée par un court signal sonore. Le chapitre Réglages décrit comment changer cette fonction.

La fin du programme est aussi indiquée par le voyant d'état qui devient vert.

Le lave-vaisselle s'éteint automatiquement après la fin du programme. Fermez le robinet d'eau après chaque utilisation.

## Comment obtenir les meilleurs résultats de séchage





- Chargez entièrement le lave-vaisselle.
- Placez les articles incurvés, tels que les tasses, de sorte que l'eau de rinçage puisse s'écouler. Cela est également important pour les objets en plastique.
- Rajoutez du produit de rinçage ou augmentez son dosage.
- Activez l'option Ouverture auto.
- Activez le réglage Extra sec. Voir le chapitre Réglages.
- Laissez la vaisselle refroidir avant de décharger le lave-vaisselle.

## Déchargement du lave-vaisselle

La porcelaine chaude est fragile. Laissez la vaisselle refroidir dans le lave-vaisselle avant de la sortir.

Déchargez d'abord le panier inférieur afin d'éviter que les gouttes d'eau du panier supérieur ne tombent sur la vaisselle dans le panier inférieur.

## Tableau des programmes

Programmes	Détergent, compartiment 2 (ml)	Mode de programmation	Prélavages	Lavage principal	Nombre de rinçages	Rinçage final	Valeurs de consommation <sup>1)</sup>				
							Eau froide <sup>2)</sup>		Eau chaude <sup>3)</sup>		Conso. d'eau (litre)
							Durée du lavage (approx. h:min)	Consommation électrique (approx., en kWh)	Durée du lavage (approx. h:min)	Consommation électrique (approx., en kWh)	
Eco 4)	25	 5	0	51 °C	2	48 °C	3:59	0,77	3:40	0,5	7,6
Auto	25	 5	1-3	50-65 °C	2-3	65 °C	2:10-2:50	0,9-1,5	1:50-2:30	0,5-1,1	9,0-18,5
Universel	25	 5	2	60 °C	2	65 °C	2:00	1,2	1:40	0,8	15,0
Durée programmée	25		0-2	<65 °C	2-3	<65 °C	0:15-2:30	0,5-1,4	0:15-2:30	0,4-1,0	9,5-18,0
Prérinçage					1	-- °C	0:07	0,01	0:07	0,01	3,5
Plastique	25	 5	1	55 °C	2	68 °C	2:35	1,1	2:15	0,7	12,0
Hygiène	25			70 °C	2	68 °C	1:10	1,3	0:50	0,9	10,0
Verres cristal	20			45 °C	2	50 °C	1:40	0,7	1:20	0,4	9,0
Préchauffé	20			65 °C	2	55 °C	30 + 20	0,9	20 + 20	0,6	9,5
Autonettoyage				70 °C	2	70 °C	1:25	1,2	1:05	0,8	14,0
1/2 charge Haut	20		1	65 °C	2	60 °C	2:15	1,0	1:55	0,6	12,5
1/2 charge Bas	20		1	65 °C	2	60 °C	2:15	1,0	1:55	0,6	12,5

1) La consommation dépend de la température de l'eau de distribution, de la température ambiante, de la quantité de vaisselle, des fonctions supplémentaires utilisées, etc. Les valeurs pour le programme Eco sont exactes, les autres sont mentionnées uniquement à titre indicatif.

2) Raccordement à l'eau froide, environ 15 °C.

3) Raccordement à l'eau chaude, environ 60 °C.

4) Ce programme est approprié pour le lavage de vaisselle normalement sale et présente la meilleure efficacité en termes de consommation combinée d'énergie et d'eau. Ce programme est utilisé pour évaluer la conformité à la législation de l'UE concernant l'écoconception.

5) Ouverture auto

# Réglages

## Ouverture du Menu Réglages du lave-vaisselle

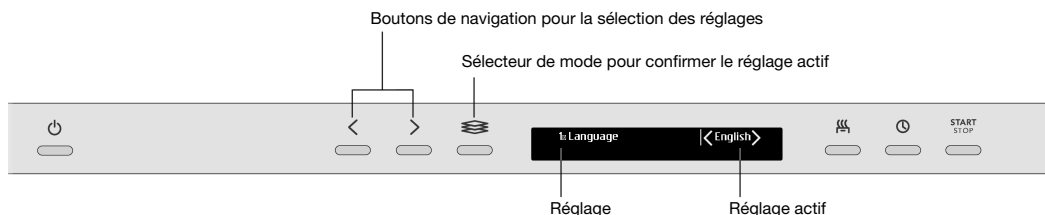

Pour ouvrir le Menu Réglages du lave-vaisselle, appuyez sur le bouton de navigation < ou > jusqu'à ce que Menu Réglages apparaisse sur l'afficheur et confirmez votre sélection avec le sélecteur de mode .

Pour quitter le Menu Réglages du lave-vaisselle, sélectionnez Quitter et confirmez votre sélection avec le sélecteur de mode .



Réglages	Options	
1. Langue	English/Svenska/Dansk/ Norsk/Suomi/Nederlands/ Français/Deutsch/Italiano/ Русский/Español/ Português/Sloven./ Eesti/Latviešu/Lietuvių/ Hrvatski/Polish/ 简体中文 / 繁體中文 / 日本語	Vous pouvez choisir la langue d'affichage.
2. Choisissez prog	Eco On/Off Auto On/Off Universel On/Off Durée programmée On/Off Prérinçage On/Off Plastique On/Off Hygiène On/Off Verres cristal On/Off Préchauffé On/Off Autonettoyage On/Off 1/2 charge Haut On/Off 1/2 charge Bas On/Off	Les programmes peuvent être affichés ou masqués dans le menu. Choisissez entre On et Off. (Eco ne peut pas être masqué dans le menu.)

Suite du tableau de la page précédente

Réglages	Options	
<b>3. Sécurité enfants</b>	<i>On/Off</i>	<p>Vous pouvez activer la Sécurité enfants (verrouillage des touches) pour empêcher les enfants de faire fonctionner le lave-vaisselle.</p> <p>&lt;  Pour désactiver et activer temporairement la sécurité enfant, maintenez enfoncés le bouton de navigation gauche et le bouton de l'option Départ différé pendant 3 secondes.</p>
<b>4. Réglages écran</b>	<i>Contraste écran 1/2/3/4</i>	Permet de régler le contraste de l'afficheur.
	<i>Logo écran tranche On/Off</i>	Réglage pour masquer le logo sur l'afficheur.
<b>5. Retour sonore</b>	<i>0/1/2/3</i>	Ce son confirme chaque pression sur un bouton.
<b>6. Volume du son</b>	<i>0/1/2/3</i>	Un signal sonore est émis pour indiquer qu'un programme de lavage est terminé. <i>Les messages d'erreur sont toujours indiqués par un signal sonore puissant.</i>
<b>7. Liquide rinçage</b> 	<i>0/1/2/3/4/5/TAB</i>	<p>Réglage du dosage du produit de rinçage. Le distributeur de liquide de rinçage peut être réglé entre 0 (Désactivé) et 5 (Dosage élevé).</p> <p>Augmentez le dosage de produit de rinçage :</p> <ul style="list-style-type: none"> <li>• Si la vaisselle présente des marques d'eau.</li> </ul> <p>Diminuez le dosage du produit de rinçage :</p> <ul style="list-style-type: none"> <li>• Si la vaisselle présente une pellicule collante blanche/bleue.</li> <li>• Si la vaisselle porte des traces.</li> <li>• Accumulation de mousse. Si l'eau est très douce, le produit de rinçage peut être dilué dans l'eau selon un ratio de 50:50.</li> </ul> <p>Lorsque vous utilisez un détergent Tout-en-1 qui contient un produit de rinçage, vous pouvez activer le réglage TAB.</p>

# Réglages

Suite du tableau de la page précédente

Réglages	Options	
8. <b>Super rinçage</b>	<i>On/Off</i>	Super rinçage ajoute deux rinçages supplémentaires. <i>Activé dans les programmes suivants :</i> <i>Eco</i> <i>Universel</i> <i>Plastique</i> <i>1/2 charge Haut</i> <i>1/2 charge Bas</i>
9. <b>Extra sec</b>	<i>On/Off</i>	Activez le réglage Extra sec pour améliorer les résultats de lavage. La consommation d'énergie sera légèrement plus élevée. <i>Activé dans les programmes suivants (mais pas si l'option Ouverture auto est sélectionnée):</i> <i>Eco</i> <i>Auto</i> <i>Universel</i> <i>Plastique</i> <i>1/2 charge Haut</i> <i>1/2 charge Bas</i>
10. <b>Économie d'eau</b>	<i>On/Off</i>	Réservoir d'eau intégré. Avant de désactiver le réservoir d'eau, lancez un programme d'autonettoyage. Voir Autonettoyage dans le chapitre Utilisation du lave-vaisselle.

Suite du tableau de la page précédente

Réglages	Options																																		
11. Dureté de l'eau	0/1/2/3/4/5/6/7/8/9	Ajustement de l'adoucisseur d'eau. Sélectionnez un réglage en fonction de la dureté de l'eau d'alimentation. Il est important que ce réglage soit correct !																																	
		<table border="1"> <thead> <tr> <th>Degré allemand de dureté de l'eau</th> <th>Degré français de dureté de l'eau</th> <th>Réglage recommandé</th> </tr> </thead> <tbody> <tr> <td>0-5°dH</td> <td>0-9°fH</td> <td>0</td> </tr> <tr> <td>6-8°dH</td> <td>10-14°fH</td> <td>1</td> </tr> <tr> <td>9-11°dH</td> <td>15-20°fH</td> <td>2</td> </tr> <tr> <td>12-14°dH</td> <td>21-25°fH</td> <td>3</td> </tr> <tr> <td>15-19°dH</td> <td>26-34°fH</td> <td>4</td> </tr> <tr> <td>22-24°dH</td> <td>35-43°fH</td> <td>5</td> </tr> <tr> <td>25-29°dH</td> <td>44-52°fH</td> <td>6</td> </tr> <tr> <td>30-39°dH</td> <td>53-70°fH</td> <td>7</td> </tr> <tr> <td>40-49°dH</td> <td>71-88°fH</td> <td>8</td> </tr> <tr> <td>50°dH</td> <td>89°fH</td> <td>9</td> </tr> </tbody> </table>	Degré allemand de dureté de l'eau	Degré français de dureté de l'eau	Réglage recommandé	0-5°dH	0-9°fH	0	6-8°dH	10-14°fH	1	9-11°dH	15-20°fH	2	12-14°dH	21-25°fH	3	15-19°dH	26-34°fH	4	22-24°dH	35-43°fH	5	25-29°dH	44-52°fH	6	30-39°dH	53-70°fH	7	40-49°dH	71-88°fH	8	50°dH	89°fH	9
		Degré allemand de dureté de l'eau	Degré français de dureté de l'eau	Réglage recommandé																															
		0-5°dH	0-9°fH	0																															
		6-8°dH	10-14°fH	1																															
		9-11°dH	15-20°fH	2																															
		12-14°dH	21-25°fH	3																															
		15-19°dH	26-34°fH	4																															
		22-24°dH	35-43°fH	5																															
		25-29°dH	44-52°fH	6																															
		30-39°dH	53-70°fH	7																															
40-49°dH	71-88°fH	8																																	
50°dH	89°fH	9																																	
N'oubliez pas de mettre du sel dans le compartiment à sel après avoir réglé l'adoucisseur d'eau entre 1 - 9.																																			
<i>Si la dureté de l'eau d'alimentation est inférieure à 6°dH (9°fH), sélectionnez 0.</i>																																			
<i>L'adoucisseur d'eau est désactivé et le sel n'est pas nécessaire.</i>																																			
12. Éclairage intérieur quand appareil à l'arrêt	On/Off	Choisissez si vous souhaitez ou non que l'éclairage intérieur s'allume lorsque vous ouvrez la porte quand le lave-vaisselle est arrêté. (Si l'interrupteur Marche/Arrêt est en position "Marche", l'éclairage intérieur s'allume toujours lorsque vous ouvrez la porte.)																																	
Quitter		Pour quitter le Menu Réglages du lave-vaisselle, sélectionnez Quitter et confirmez votre sélection avec le sélecteur de mode  .																																	

# Entretien et maintenance

## 💧 Rajoutez liquide rinçage

Lorsque la quantité de produit de rinçage est insuffisante, le symbole ci-dessus s'allume sur l'afficheur.

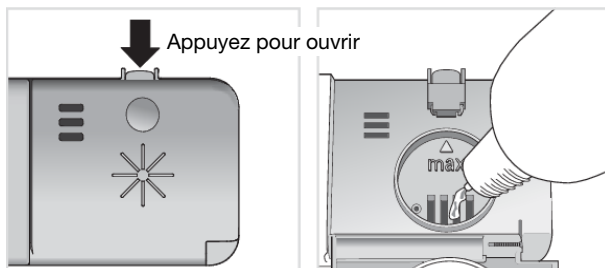

1. Ouvrez le couvercle du compartiment du liquide de rinçage.
2. Ajoutez avec précaution du produit de rinçage jusqu'au niveau portant la marque **max**.
3. Essuyez les éventuelles éclaboussures de liquide de rinçage autour du compartiment.
4. Fermez solidement le couvercle.

Après le remplissage, le symbole peut mettre un certain temps à disparaître.

## ✳️ Rajoutez du sel

Lorsque la quantité de sel est insuffisante, le symbole ci-dessus s'allume sur l'afficheur.

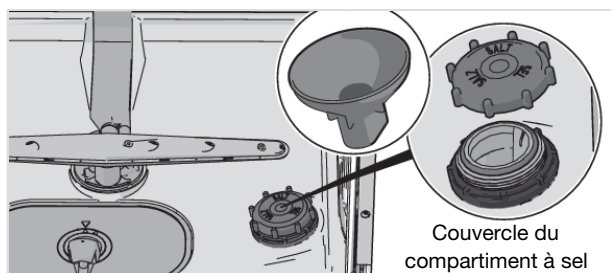

1. Dévissez le couvercle du compartiment à sel.
2. Placez l'entonnoir livré avec le lave-vaisselle dans l'orifice de remplissage du compartiment de sel. (Seule de l'eau est nécessaire la première fois.)
3. Ajoutez ensuite le sel, au maximum 630 grammes, jusqu'à ce que le compartiment soit plein. Utilisez du gros sel ou du sel spécial lave-vaisselle.
4. Essuyez l'excédent de sel afin de pouvoir revisser fermement le bouchon.

Après le remplissage, le symbole peut mettre un certain temps à disparaître.

## ⚠️ ATTENTION !

Pour éviter le risque de taches de rouille, lancez un programme de lavage immédiatement après avoir ajouté du sel.

Ne versez jamais de détergent dans le compartiment à sel. Cela détruit l'adoucisseur d'eau !



## Nettoyage des filtres

### Filtere grossier

Le filtre à grosses mailles recueille les particules de nourriture trop grosses pour la pompe de vidange. Videz le filtre grossier si nécessaire. Il doit être nettoyé à intervalles réguliers en fonction de la fréquence d'utilisation du lave-vaisselle.

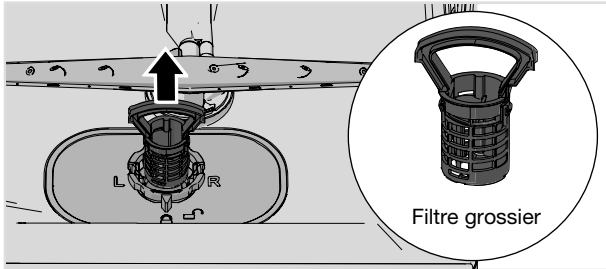

1. Soulevez le filtre grossier en le tenant par la poignée.
2. Videz le filtre grossier.
3. Remonter le filtre grossier ; appuyez dessus jusqu'à ce qu'il soit bien en place.

### Filtere fin

Les débris qui s'accumulent sur le filtre fin sont automatiquement rincés lors de chaque lavage. Nettoyez le filtre fin selon les besoins. Il doit être nettoyé à intervalles réguliers en fonction de la fréquence d'utilisation du lave-vaisselle.

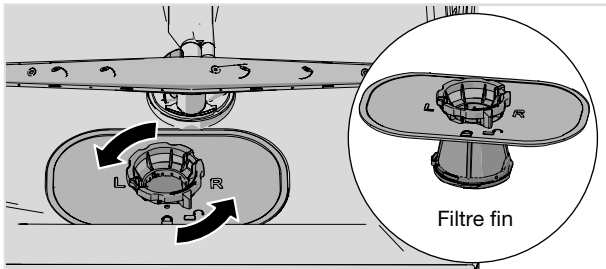

1. Tournez la bague de verrouillage dans le sens antihoraire et soulevez le filtre fin à la verticale.
2. Nettoyez le filtre fin.
3. Remontez le filtre fin et tournez la bague de verrouillage dans le sens horaire jusqu'à la butée. Vérifiez que les bords sont bien emboîtés.

N'oubliez pas de remettre en place le filtre à grosse mailles !

# Entretien et maintenance

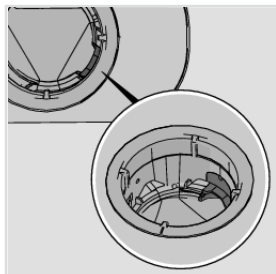

Vérifiez que la butée de couleur à la droite de l'orifice de vidange est en place.

## REMARQUE

L'efficacité du lave-vaisselle peut être affectée si le filtre fin et le filtre grossier ne sont pas mis en place correctement. Le lave-vaisselle ne doit pas être utilisé sans les filtres !

## Nettoyage des bras et tubes gicleurs

Il peut arriver que les orifices et les roulements à billes soient obstrués. Retirez tous les débris à l'aide d'une épingle ou d'un objet similaire. Les bras gicleurs ont aussi des orifices en dessous.

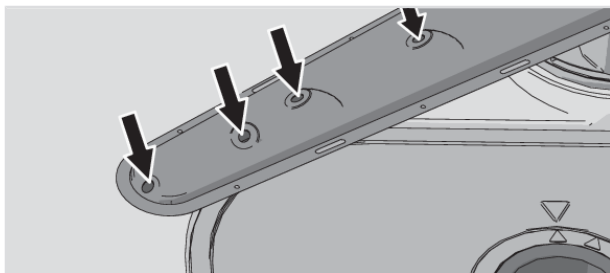

Pour faciliter le nettoyage, vous pouvez enlever les bras gicleurs. N'oubliez pas de les remettre fermement en place plus tard.

### Bras gicleur pour tiroir à couverts

- Il faut d'abord retirer le panier supérieur pour pouvoir enlever le bras gicleur pour tiroir à couverts. Dégagez le panier supérieur et tournez le verrou du panier sur chaque rail vers l'extérieur (voir l'illustration). Le panier peut à présent être enlevé.

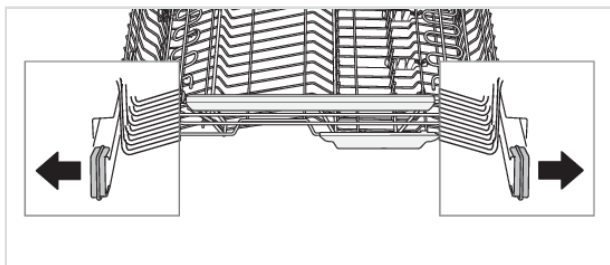

- Sortez le tiroir à couverts. Pour retirer le bras gicleur pour tiroir à couverts, poussez-le vers le haut et dévissez les roulements à billes du bras gicleur en les tournant dans le sens antihoraire.

## Bras gicleur supérieur

1. Sortez le panier supérieur.
2. Pour retirer le bras gicleur du panier supérieur, dévissez les roulements à billes du bras gicleur en les tournant dans le sens antihoraire.

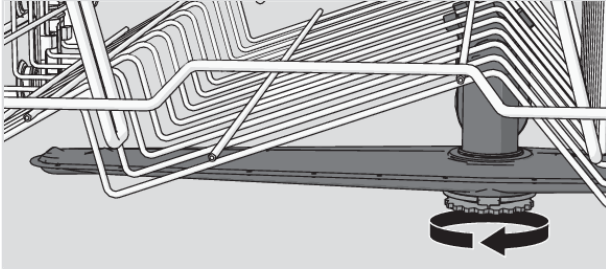

## Tubes gicleurs du panier du milieu

- Sortez le panier du milieu.
- Contrôlez les orifices des tubes gicleurs.

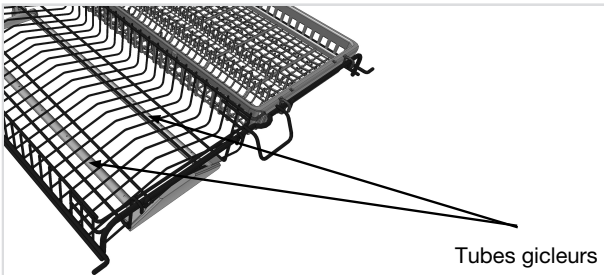

## Bras gicleur inférieur

- Pour retirer le bras gicleur inférieur, tirez-le vers le haut.

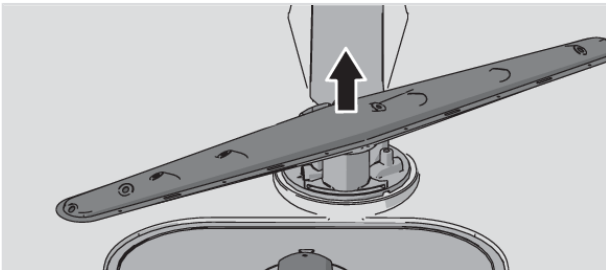

## Nettoyez l'intérieur et l'extérieur du lave-vaisselle

### **Porte et joint de porte**

Ouvrez la porte. Nettoyez régulièrement les côtés et le joint de la porte à l'aide d'un chiffon légèrement humide. Nettoyez le joint au niveau du bord avant inférieur du lave-vaisselle à l'aide d'une brosse à vaisselle.

### **Afficheur et boutons**

Maintenez l'afficheur et les boutons propres. Si nécessaire, essuyez-les avec un chiffon sec ou légèrement humide. N'utilisez jamais de produits de nettoyage, ils risqueraient de rayer la surface.

Éteignez le lave-vaisselle à l'aide de l'interrupteur Marche/Arrêt lors du nettoyage des boutons afin d'éviter toute activation accidentelle.

### **Cuve du lave-vaisselle**

La cuve en acier inoxydable du lave-vaisselle est maintenue propre par une utilisation normale (lorsqu'elle est utilisée régulièrement).

Si l'eau est calcaire, le lave-vaisselle est susceptible de s'entarter. Dans ce cas, lancez le programme Autonettoyage avec deux cuillères à soupe d'acide citrique dans le compartiment à détergent (sans charger le lave-vaisselle). Des nettoyeurs spéciaux pour lave-vaisselle sont aussi disponibles sur le marché.

## Éliminez les blocages

### **Déblocage de la pompe de vidange**

Si le lave-vaisselle contient encore de l'eau une fois le programme terminé, la pompe de vidange est peut-être bloquée par des objets. Ces blocages sont faciles à éliminer.

1. Éteignez la machine à l'aide de l'interrupteur d'alimentation secteur et débranchez-la de la prise murale.
2. Retirez le filtre grossier et le filtre fin.
3. Écopez l'eau de la cuve du lave-vaisselle.
4. Pour inspecter la pompe de vidange, retirez la butée de couleur à la droite de l'orifice de vidange.
5. Tournez à la main la roue de la pompe située derrière la butée de la pompe de vidange. Retirez prudemment tous les objets.
6. Remettez en place la butée de la pompe de vidange avec le filtre grossier et le filtre fin.
7. Rebranchez le lave-vaisselle.

Si le lave-vaisselle ne fonctionne toujours pas, mais émet un bruit sourd, la protection anti-débordement a été activée.

- Coupez l'arrivée d'eau.
- Débranchez l'appareil de la prise murale.
- Appelez le service après-vente.

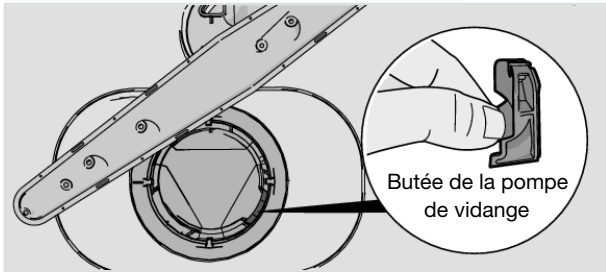

## REMARQUE

N'oubliez pas de remettre en place la butée de la pompe de vidange.

### Débouchage du filtre du tuyau d'arrivée d'eau

Si l'arrivée d'eau contient de petites particules, le filtre extérieur du tuyau d'arrivée d'eau risque d'être colmaté, ce qui entraîne l'affichage du message : Panne arrivée eau.

1. Éteignez la machine à l'aide de l'interrupteur d'alimentation secteur et débranchez-la de la prise murale.
2. Fermez le robinet d'eau.
3. Dévissez le tuyau d'arrivée d'eau.
4. Retirez prudemment le filtre extérieur du tuyau d'arrivée et nettoyez-le.
5. Remettez le filtre en place et vérifiez que le joint est correctement positionné.
6. Vissez fermement le tuyau d'arrivée d'eau.
7. Branchez la machine sur la prise murale et ouvrez le robinet d'eau. Laissez la pression se stabiliser pendant un moment et vérifiez que la connexion est étanche.

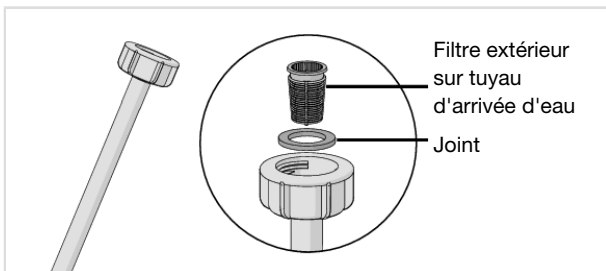

# Dépannage

Message d'erreur sur l'afficheur		Action
<b>F10</b>	Trop d'eau admise 1	Nettoyez la pompe de vidange. Voir le chapitre Entretien et maintenance. Si le problème persiste, appelez le service après-vente.
<b>F11</b>	Panne sortie eau	Consultez « Il reste de l'eau dans le lave-vaisselle » dans le tableau « Problème » ci-dessous. Si le problème persiste, appelez le service après-vente.
<b>F12</b>	Panne arrivée eau	Vérifiez que le robinet d'eau est ouvert. Vérifiez que le filtre extérieur sur le tuyau d'arrivée d'eau n'est pas colmaté. Voir Débouchage du filtre du tuyau d'arrivée d'eau dans le chapitre Entretien et maintenance. Si le problème persiste, appelez le service après-vente.
<b>F40</b>	Fuite vanne arrivée	Fermez le robinet d'eau et appelez le service après-vente.
<b>F52</b>	Nettoyer les filtres (Erreur niveau eau)	Nettoyez le filtre grossier et le filtre fin. Vérifiez que le filtre extérieur sur le tuyau d'arrivée d'eau n'est pas colmaté. Si le problème persiste, appelez le service après-vente.
<b>F54</b>	Trop d'eau admise 2	Fermez le robinet d'eau et appelez le service après-vente.
<b>F56</b>	Err pompe cyclage	Appelez le service après-vente.
<b>F67</b>	Panne arrivée eau	Vérifiez que le robinet d'eau est ouvert. Vérifiez que le filtre extérieur sur le tuyau d'arrivée d'eau n'est pas colmaté. Voir Débouchage du filtre du tuyau d'arrivée d'eau dans le chapitre Entretien et maintenance. Si le problème persiste, appelez le service après-vente.

Appuyez sur un bouton quelconque pour effacer le message d'erreur.

Problème	Causes possibles	Action
Les boutons ne réagissent pas lorsqu'ils sont actionnés.	Vous avez appuyé sur les boutons trop tôt après l'ouverture de la porte.	Attendez un instant avant de réessayer.
	Sécurité enfants (verrouillage des touches) activée.	Voir le chapitre Réglages.
	La porte est fermée.	Ouvrez la porte. Les boutons ne réagissent que lorsque la porte est ouverte.
	Les boutons sont sales.	Essuyez-les à l'aide d'un chiffon propre, sec ou légèrement humide.

Suite du tableau de la page précédente

Problème	Causes possibles	Action
Impossible de fermer la porte.	Les paniers ne sont pas placés correctement.	<p>Vérifiez que les paniers sont correctement placés à l'horizontale et que le raccord d'eau du panier du milieu est aligné avec son tube gicleur.</p> <p>Vérifiez que la vaisselle n'empêche pas les paniers de glisser correctement à leur place.</p>
	Le verrou de porte ne s'enclenche pas et ne verrouille pas la porte.	<p>Vérifiez le verrou de la porte. S'il ne s'est pas enclenché et n'a pas verrouillé la porte, ouvrez la porte.</p> <p>←  Appuyez sur le bouton de navigation et le bouton de l'option Ouverture auto jusqu'à ce que l'afficheur se mette à clignoter. Attendez qu'il cesse de clignoter (60 secondes). Fermez la porte. Vérifiez que le verrou de la porte s'enclenche et la verrouille.</p>

# Dépannage

Suite du tableau de la page précédente

Problème	Causes possibles	Action
Le lave-vaisselle ne démarre pas.	Vous n'avez pas appuyé assez longtemps sur le bouton de démarrage Start/Stop.	Appuyez sur Start/Stop et maintenez-le enfoncé jusqu'à ce que « Départ prog, fermez porte » s'affiche.
	La porte n'est pas fermée correctement.	Vérifiez.
	Vous avez ouvert le lave-vaisselle pour ajouter d'autres plats pendant qu'un programme est en cours.	Fermez la porte et attendez. Après un instant, le lave-vaisselle poursuit le programme.
	Le verrou de porte ne s'est pas enclenché et ne verrouille pas la porte.	Vérifiez le verrou de la porte. S'il ne s'est pas enclenché et n'a pas verrouillé la porte, ouvrez la porte.  Appuyez sur le bouton de navigation et le bouton de l'option Ouverture auto jusqu'à ce que l'afficheur se mette à clignoter. Attendez qu'il cesse de clignoter (60 secondes). Fermez la porte. Vérifiez que le verrou de la porte s'enclenche et la verrouille.
	Un fusible/coupe-circuit a sauté.	Vérifiez.
	La fiche n'est pas branchée sur la prise murale.	Vérifiez.
	Le robinet d'eau est fermé.	Vérifiez.
	Débordements/fuites.	Vérifiez.
	Un vrombissement (la pompe de vidange) est émis par le lave-vaisselle et ne s'arrête pas lorsque l'interrupteur Marche/Arrêt est sur Arrêt.	Fermez le robinet d'eau. Débranchez la fiche et appelez le service après-vente.
	Vérifiez que l'option Départ différé n'a pas été sélectionnée.	Appuyez sur le bouton Start/Stop et maintenez-le enfoncé pendant trois secondes si vous voulez annuler l'option Départ différé.



Suite du tableau de la page précédente

Problème	Causes possibles	Action
La vaisselle n'est pas propre.	Les bras gicleurs ne tournent pas.	Vérifiez que la vaisselle ne bloque pas les bras gicleurs.
	Orifices et roulements à billes du bras gicleur bloqués.	Nettoyez les bras gicleurs et les tubes gicleurs du panier du milieu. Voir le chapitre Entretien et maintenance.
	Programmes de lavage non appropriés.	Sélectionnez un programme avec Mode Intensif. Le programme utilisera une température plus élevée pour dissoudre la graisse sur la vaisselle très sale.
	Dosage de détergent incorrect.	Dosez en fonction de la dureté de l'eau. Une quantité beaucoup trop importante ou beaucoup trop faible de détergent produit un lavage médiocre.
	Détergent trop ancien. Les détergents sont des produits périssables.	Achetez en petites quantités.
	Vaisselle mal chargée.	Ne couvrez pas la porcelaine avec des saladiers ou des objets similaires. Évitez de ranger des verres très hauts dans les coins des paniers.
	Des verres et des tasses se sont renversés au cours du programme.	Bien stabiliser la vaisselle.
	Les filtres ne sont pas montés correctement.	Vérifiez que la poignée du filtre est verrouillée en position d'arrêt.
	Butée de la pompe de vidange manquante.	Vérifiez que la butée de couleur à la droite de l'orifice de vidange est en place. Voir le chapitre Entretien et maintenance.

# Dépannage

Suite du tableau de la page précédente

Problème	Causes possibles	Action
Présence de taches sur l'acier inoxydable ou l'argent.	Certains aliments, tels que la moutarde, la mayonnaise, le citron, le vinaigre, le sel et les assaisonnements, peuvent entraîner des taches sur l'acier inoxydable s'ils restent trop longtemps à son contact.	Rincez ce type d'aliments si vous n'utilisez pas le lave-vaisselle immédiatement. Pourquoi ne pas utiliser le programme Prérinçage ?
	Tous les ustensiles en acier inoxydable peuvent provoquer des taches sur l'argent s'ils sont placés à son contact pendant le lavage. L'aluminium peut également tacher la vaisselle.	Afin d'éviter les marques et l'oxydation, séparez les plats fabriqués en différents métaux, tels que l'argent, l'acier inoxydable et l'aluminium.
Présence de taches ou d'une pellicule sur la vaisselle.	Réglage incorrect de la dose de produit de rinçage.	Voir le chapitre Réglages.
	Le réglage TAB est activé et du détergent Tout-en-1 avec un effet de séchage insuffisant est utilisé.	Changez de détergent Tout-en-1 ou désactivez le réglage TAB et remplissez les réservoirs de sel et de liquide de rinçage. Voir Liquide rinçage dans le chapitre Réglages.
	Compartment à sel vide.	Rajoutez du sel. Voir le chapitre Entretien et maintenance.
	Réglage incorrect de l'adoucisseur d'eau.	Voir Dureté de l'eau dans le chapitre Réglages.
	L'adoucisseur d'eau contient du sel qui a fui.	Vérifiez que le bouchon du compartiment à sel est bien serré. Si tel est le cas, appelez le service après-vente.
	Une température trop élevée ou une quantité excessive de détergent peuvent rayer le cristal. Ces rayures sont malheureusement irréparables, mais elles peuvent être évitées !	Lavez les verres fragiles à basse température et en utilisant une petite quantité de détergent. Contactez le fabricant du détergent pour lave-vaisselle.
La vaisselle présente une pellicule collante blanche/bleue.	Dosage trop élevé de produit de rinçage.	Réduisez le dosage. Voir le chapitre Réglages. Si l'eau est très douce, il est possible de diluer le produit de rinçage dans l'eau selon un ratio de 50:50.
Taches restantes après le lavage.	Le rouge à lèvres et le thé peuvent être difficiles à nettoyer.	Utilisez un détergent contenant un agent blanchissant.

Suite du tableau de la page précédente

Problème	Causes possibles	Action
Restes de détergent dans le compartiment pour détergent après le lavage de la vaisselle.	Le compartiment pour détergent était humide quand vous avez ajouté du détergent.	Le compartiment pour détergent doit être sec quand vous ajoutez du détergent.
	Le compartiment pour détergent a été bloqué.	Vérifiez que la vaisselle n'empêche pas le compartiment pour détergent de s'ouvrir.
Des cliquetis sont audibles pendant le lavage.	La vaisselle n'est pas rangée correctement ou les bras gicleurs ne tournent pas.	Vérifiez que la vaisselle est bien rangée. Faites tourner les bras gicleurs pour vérifier que rien ne gêne leur rotation.
"Lancez prog Autonettoyage" s'affiche.	La cuve du lave-vaisselle, les bras gicleurs et les tuyaux gicleurs ont besoin d'être nettoyés.	Lancez un programme d'autonettoyage. Voir Autonettoyage dans le chapitre Utilisation du lave-vaisselle.
Il reste de l'eau dans le lave-vaisselle.	Les filtres sont obstrués.	Nettoyez le filtre grossier et le filtre fin.
	Les filtres ne sont pas montés correctement.	Vérifiez que la poignée du filtre est verrouillée en position d'arrêt.
	Présence de débris dans la pompe de vidange.	Nettoyez la pompe de vidange. Voir le chapitre Entretien et maintenance.
	Butée de la pompe de vidange manquante.	Vérifiez que la butée de couleur à la droite de l'orifice de vidange est en place. Voir le chapitre Entretien et maintenance.
	Tuyau de vidange plié.	Vérifiez que le tuyau de vidange n'est pas plié ni vrillé.
	Tuyau de vidange obstrué.	Débranchez le tuyau de vidange à l'endroit où il est raccordé au siphon de l'évier. Vérifiez qu'il ne contient pas de débris et que sa partie conique a été coupée de telle sorte que le diamètre intérieur du raccord soit d'au moins 14 mm.

# Dépannage

Suite du tableau de la page précédente

Problème	Causes possibles	Action
Odeur désagréable dans le lave-vaisselle.	Présence de saletés autour des joints et dans les coins.	Nettoyez avec une brosse et un détergent peu moussant.
	Des programmes basse température ont été sélectionnés pendant une période prolongée.	Lancez un programme à haute température une ou deux fois par mois , ou lancez un programme d'autonettoyage. Voir Autonettoyage dans le chapitre Utilisation du lave-vaisselle.
	Le lave-vaisselle n'a pas été utilisé pendant un certain temps.	Lancez un programme d'autonettoyage. Voir Autonettoyage dans le chapitre Utilisation du lave-vaisselle.
Dépôts de graisse dans le lave-vaisselle.	Des programmes basse température ont été sélectionnés pendant une période prolongée.	Sélectionnez un programme avec Mode Intensif. Le programme utilisera une température plus élevée pour dissoudre la graisse sur la vaisselle très sale , ou lancez un programme d'autonettoyage une ou deux fois par mois. Voir Autonettoyage dans le chapitre Utilisation du lave-vaisselle.
La vaisselle n'est pas assez sèche.	L'option Ouverture auto n'est pas activée.	Activez l'option Ouverture auto.
	Le lave-vaisselle n'est pas assez plein.	Chargez entièrement le lave-vaisselle.
	Il faut rajouter du produit de rinçage ou le régler sur un dosage plus élevé.	Rajoutez du produit de rinçage ou augmentez son dosage. Voir le chapitre Réglages.
	Le réglage TAB est activé et du détergent Tout-en-1 avec un effet de séchage insuffisant est utilisé.	Changez de détergent Tout-en-1 ou désactivez le réglage TAB et remplissez les réservoirs de sel et de liquide de rinçage. Voir Liquide rinçage dans le chapitre Réglages.

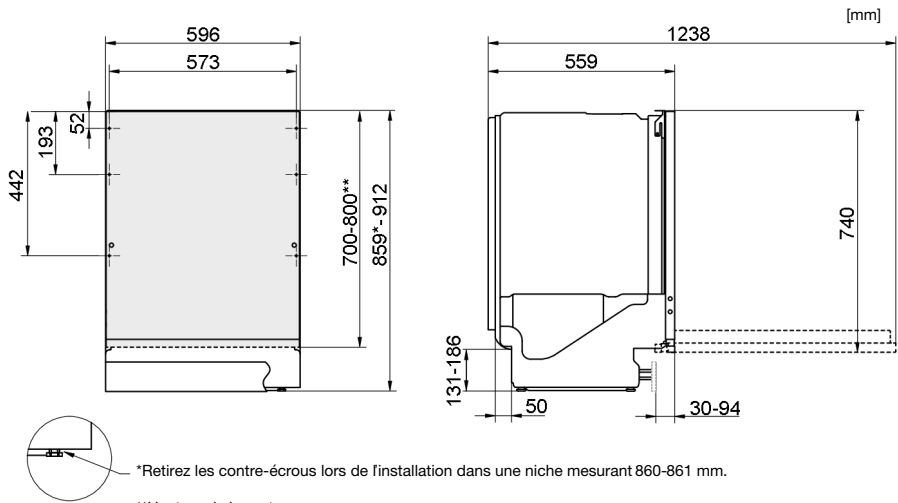

*Dimensions nominales. Les mesures réelles peuvent varier.*

Il est important de lire et de respecter scrupuleusement les instructions et les indications ci-dessous. Procédez à l'installation et aux raccordements conformément aux instructions d'installation de la notice d'installation séparée.

## Consignes de sécurité

- Le raccordement à l'électricité, à l'eau et à la tuyauterie d'évacuation doit être effectué par un professionnel qualifié.
- Suivez toujours la réglementation en vigueur en ce qui concerne l'eau, l'évacuation et l'électricité.
- Prenez des précautions lors de l'installation ! Mettez des gants de protection ! L'installation doit être effectuée par deux personnes !
- Placez un plateau d'égouttement sur le sol, sous le lave-vaisselle, pour éviter les dommages résultant d'une éventuelle fuite d'eau.
- Avant de visser le lave-vaisselle à sa place, procédez à un essai en faisant fonctionner le programme Prérinçage. Vérifiez que le lave-vaisselle se remplit d'eau et se vidange. Vérifiez également qu'il n'y a aucune fuite au niveau des raccords.

## ATTENTION !

Coupez l'arrivée d'eau lors de l'installation du lave-vaisselle !

Retirez la fiche de la prise ou coupez l'alimentation électrique pendant les travaux !

## Installation

- Les dimensions de la niche et des raccords sont indiquées dans les instructions d'installation. Vérifiez que toutes les dimensions sont correctes avant de commencer l'installation. Notez que la hauteur de la porte peut être ajustée pour correspondre à d'autres raccords.

# Installation

- Assurez-vous que le sol sur lequel le lave-vaisselle doit être installé est solide. Réglez les pieds afin que le lave-vaisselle soit posé parfaitement à l'horizontale. Serrez les contre-écrous.
- Si le lave-vaisselle est intégré, les meubles adjacents doivent être résistants à la condensation émise par le lave-vaisselle.
- Fixez le film de protection (fourni avec les documents) sur la face inférieure du plan de travail. Ce film protège le plan de travail de l'humidité.
- Vérifiez que la machine est installée de sorte que la porte s'ouvre librement ; sinon, la fonction de verrouillage de la porte risque d'être perturbée.
- Notez qu'il peut être nécessaire de régler les ressorts de porte après le montage d'une porte décorative. Réglez les ressorts doit être installé de telle sorte que le tuyau de vidange soit orienté vers un niveau inférieur au socle de la machine, comme par exemple en le dirigeant directement vers un siphon de sol. Le lave-vaisselle est équipé d'un dispositif anti-siphon intégré qui empêche la machine de se vider pendant le cycle de lavage.

## Branchement à la canalisation des eaux usées

Consultez la notice d'installation séparée pour obtenir toutes les informations nécessaires.

Le lave-vaisselle peut être intégré dans une niche surélevée (pour atteindre une hauteur de travail ergonomique). Le lave-vaisselle doit être installé de telle sorte que le tuyau de vidange soit orienté vers un niveau inférieur au socle de la machine, comme par exemple en le dirigeant directement vers un siphon de sol. Le lave-vaisselle est équipé d'un dispositif anti-siphon intégré qui empêche la machine de se vider pendant le cycle de lavage.

Le tuyau de vidange peut aussi être vissé à un raccord au niveau du siphon de l'évier. Ce raccord doit présenter un diamètre intérieur d'au moins 14 mm.

Le tuyau de vidange peut être rallongé de 2,5 m maximum (sa longueur totale ne doit pas excéder 4,5 m). Tous les joints et tubes de raccord doivent présenter un diamètre intérieur d'au moins 14 mm. Toutefois, le tuyau de vidange devrait, idéalement, être remplacé dans son intégralité par un nouveau tuyau sans joints.

Aucune partie du tuyau de vidange ne doit se trouver à plus de 950 mm au-dessus du socle du lave-vaisselle.

Attachez le tuyau de vidange avec un collier de serrage. Vérifiez que le tuyau de vidange n'est pas plié.

## Branchement à l'arrivée d'eau

Utilisez exclusivement le tuyau d'arrivée d'eau fourni avec le lave-vaisselle. Ne réutilisez pas des flexibles usés ou d'autres modèles.

Le tuyau d'arrivée d'eau doit être raccordé à un robinet. Le robinet doit être facile d'accès, afin de permettre de couper l'eau si le lave-vaisselle doit être déplacé.

Une fois l'installation terminée, ouvrez le robinet pour permettre à la pression de se stabiliser pendant un moment. Vérifiez que tous les raccordements sont bien étanches.

### **Branchement à l'arrivée d'eau froide**

Branchez le lave-vaisselle sur l'arrivée d'eau froide si le bâtiment est chauffé au fioul, à l'électricité ou au gaz.

### **Branchement à l'arrivée d'eau chaude**

Branchez le lave-vaisselle sur l'arrivée d'eau chaude (max. 70 °C) si le bâtiment utilise un chauffage écoénergétique tel que le chauffage urbain, l'énergie solaire ou géothermique. Un raccordement à l'eau chaude réduit la durée du programme et la consommation d'électricité.

## REMARQUE

Ne dépassez pas la température autorisée de l'alimentation en eau. Certains matériaux utilisés dans certains ustensiles de cuisson ne peuvent pas résister à une forte chaleur. Voir Vaisselle fragile dans le chapitre Chargement du lave-vaisselle.

## Raccordement électrique

Des informations relatives aux branchements électriques figurent sur la plaque signalétique. Ces spécifications doivent correspondre à la tension et à la fréquence du secteur.

Le lave-vaisselle doit être raccordé à une prise de terre.

La prise murale doit être posée à l'extérieur de la zone d'installation afin d'en faciliter l'accès après la mise en place du lave-vaisselle. N'utilisez pas de rallonge !

## REMARQUE

Les réparations et l'entretien liés à la sécurité et aux performances doivent être effectués par un professionnel qualifié.

# Service après-vente

## Informations sur votre produit

La plaque signalétique comporte un code QR. Scannez ce code pour afficher des informations sur votre produit.

(uniquement sur certains modèles)

## Contactez le service après-vente.

Lisez le chapitre Dépannage avant de contacter le service après-vente. Si vous avez rencontré un problème que vous n'avez pas pu résoudre, veuillez contacter le service après-vente le plus proche pour obtenir une aide professionnelle, voir [www.asko.com](http://www.asko.com). Notre site Web contient également des informations sur la disponibilité des pièces de rechange et sur ce que vous pouvez réparer vous-même.

Quand vous contactez le service après-vente, vous devez fournir les informations disponibles sur la plaque signalétique, y compris le numéro d'article (1) et le numéro de série (2).

Veuillez noter que les réparations non professionnelles risquent de nuire à la sécurité des utilisateurs et d'affecter la garantie.

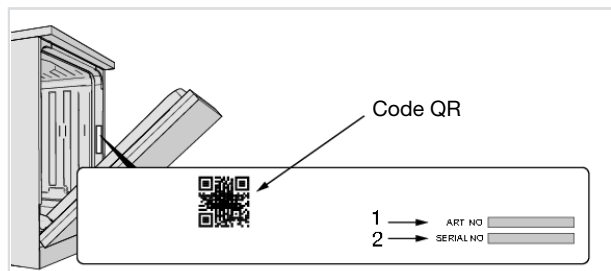



# Données techniques et performances énergétiques

## Données techniques

Hauteur:	859-912 mm
Largeur:	596 mm
Profondeur:	559 mm
Poids:	55 kg <sup>1)</sup>
Nombre de couverts standards :	17 <sup>2)</sup>
Pression d'eau:	0,03 -1,0 MPa
Raccordement électrique :	Voir plaque signalétique.
Puissance assignée :	Voir plaque signalétique.

<sup>1)</sup> Le poids peut varier selon les spécifications.

<sup>2)</sup> Conformément à la norme EN 50242 / EN 60436.

## Informations pour les consommateurs

Des informations sur votre produit sont disponibles sur [www.asko.com/energylabel](http://www.asko.com/energylabel), où vous trouverez également un lien vers la Base de données européenne sur l'étiquetage énergétique, EPREL. Vous pouvez aussi visiter directement <https://eprel.ec.europa.eu>. Suivez les instructions pour rechercher par nom de modèle.

Consultez les informations sur la plaque signalétique. Notez le nom du modèle (3).

## Informations pour le laboratoire d'essais

Des informations sur ce produit sont disponibles dans la Base de données européenne sur l'étiquetage énergétique, EPREL, et peuvent également être commandées par e-mail: [dishwashers@appliance-development.com](mailto:dishwashers@appliance-development.com).

La demande doit comprendre les informations disponibles sur la plaque signalétique, y compris le numéro d'article (1), le numéro de série (2) et le nom du modèle (3).

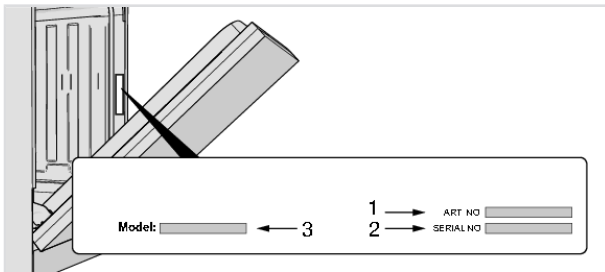

# ASKO

Inspired by Scandinavia

ASKO APPLIANCES AB • SOCKERBRUKSGATAN 3, SE-531 40 LIDKÖPING, SWEDEN • [WWW.ASKO.COM](http://WWW.ASKO.COM)



839719-a5



*Sous réserve de modification.*